



# φ92×38 mm厚

## San Ace 92RF 9RFタイプ

DC

リバーシブルフローファンφ92 mm

### ■ 一般仕様

- ・材質…………… フレーム：樹脂（難燃グレード UL 94V-0）、羽根：樹脂（難燃グレード UL 94V-0）
- ・期待寿命…………… 仕様表参照（L10：残存率90%、60°C、定格電圧、連続運転、フリーエア状態）  
周囲温度40°Cの場合の期待寿命は参考値です。
- ・モータ保護機能…………… 拘束時焼損保護機能、電源リード線逆接続保護機能 詳細はp. 573をご覧ください。
- ・絶縁耐圧…………… AC50/60 Hz 500 V 1分間（リード線導体部・フレーム間）
- ・絶縁抵抗…………… DC500 Vメガにて10 MΩ以上（リード線導体部・フレーム間）
- ・音圧レベル…………… ファン吸込側1 mにおける値
- ・保存温度範囲…………… -30 ~ +70°C（結露なきこと）
- ・ファン電源リード線…………… ⊕赤色 ⊖黒色 センサ 黄色 コントロール 茶色
- ・質量…………… 150 g

### ■ 仕様

下記の型番は、PWMコントロール・パルスセンサ付です。

型番	風吹出方向	定格電圧 [V]	使用電圧範囲 [V]	PWMデューティサイクル [%]	定格電流 [A]	定格入力 [W]	定格回転速度 [min <sup>-1</sup> ]	最大風量 [m <sup>3</sup> /min] [CFM]	最大静圧 [Pa] [inchH <sub>2</sub> O]	音圧レベル [dB (A)]	使用温度範囲 [°C]	期待寿命 [h]
9RF0912P1H001	正方向	12	10.2 ~ 13.8	100	0.17	2.0	5500	1.2 42.4	156 0.63	39	-20 ~ +70	40000/60°C (70000/40°C)
	逆方向			0								
9RF0924P1H001	正方向	24	20.4 ~ 27.6	100	0.09	2.2	5500	1.2 42.4	156 0.63	39		
	逆方向			0								

※ 入力PWM周波数：25 kHz、PWMデューティサイクル0%の記載がない型番に限り0%時の回転速度は0 min<sup>-1</sup>

▶ は短納期納品サービス対象型番です。サービス内容は p. 626 をご覧ください。

### ■ 風量・静圧特性例 / PWMデューティ・回転速度特性例

#### 9RF0912P1H001 PWMコントロール・パルスセンサ付

使用電圧範囲

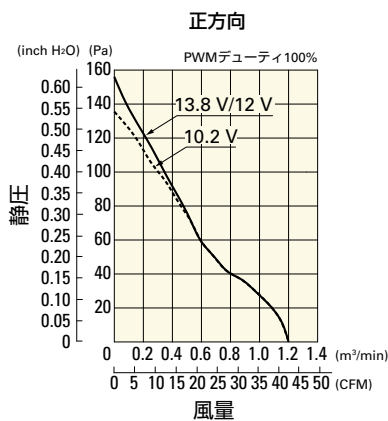

使用電圧範囲

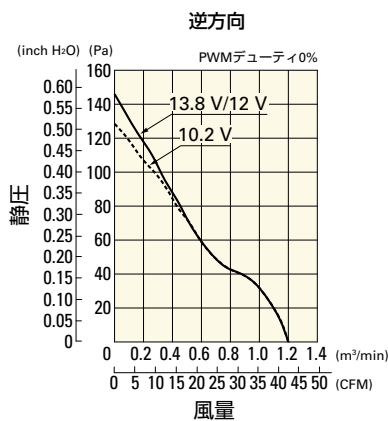

PWM デューティ・回転速度特性例

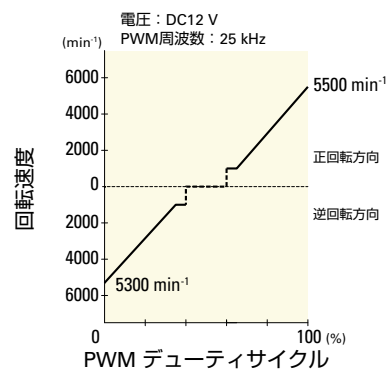

# 風量・静圧特性例 / PWMデューティ・回転速度特性例

9RF0924P1H001 PWMコントロール・パルスセンサ付

使用電圧範囲

使用電圧範囲

PWM デューティ・回転速度特性例

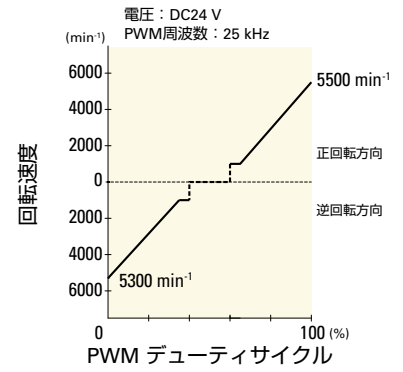
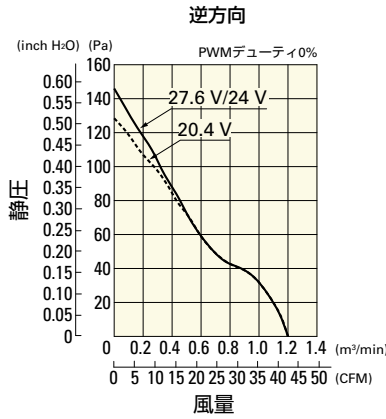
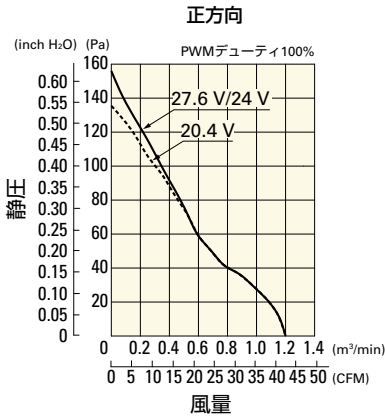

DC  
リバーシブルブローファン φ92 mm

## 外形図

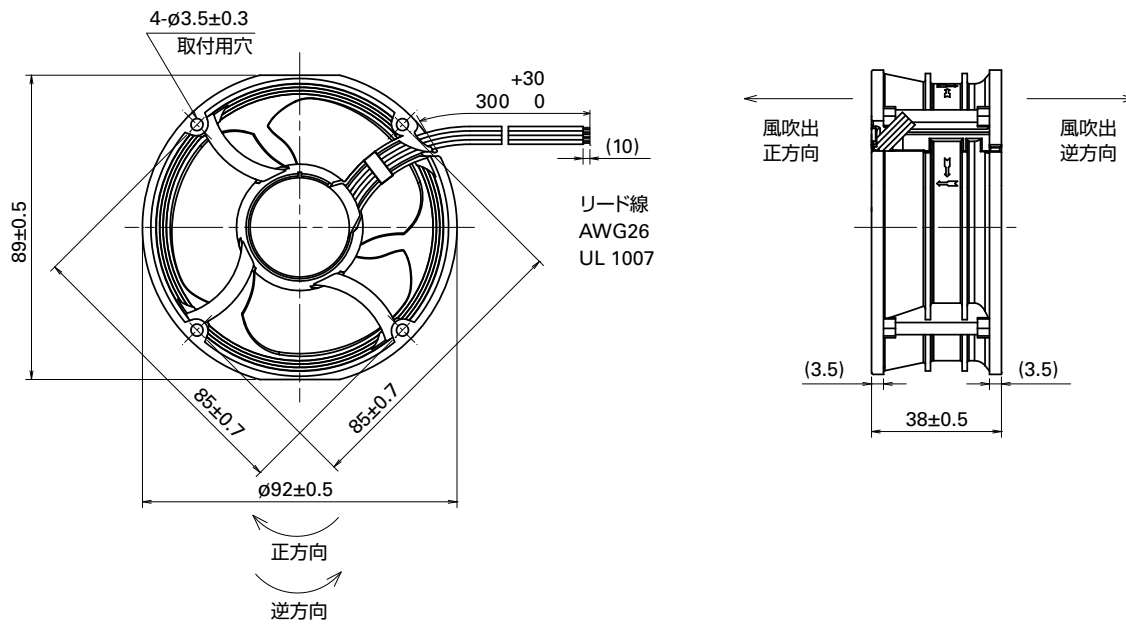

## 取付穴参考寸法図

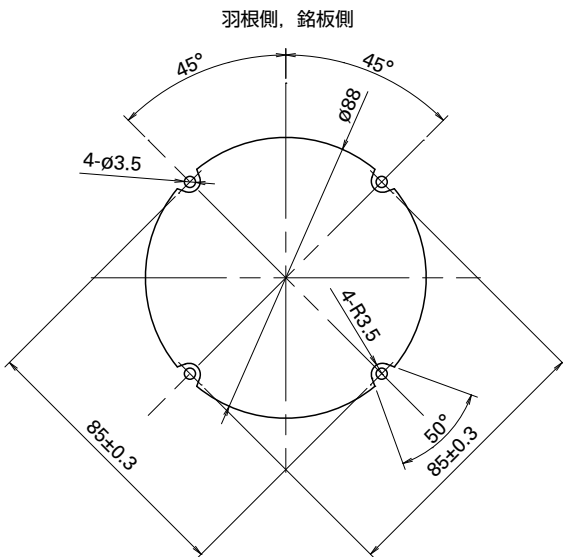

## オプション

フィンガーガード

掲載ページ p. 558

型番：109-1147